

# **FORTUNER**

**UN TODO TERRENO DE VERDAD**



[www.toyota.com.ec](http://www.toyota.com.ec)



**TOYOTA**

## DISEÑO EXTERIOR



El Fortuner presenta un nuevo diseño frontal, más sofisticado, moderno y armónico; con cambios en sus ópticas, parrilla y guardachoque.

Se incorpora un nuevo conjunto óptico en el que las luces de posición y de giro se ubican en la parte inferior del guardachoque, dando mayor impronta visual y tecnológica. En el lateral, resaltan los aros de aleación con nuevo diseño que dan una imagen de dinamismo.



*Faros delanteros  
Bi - LED*



*Nuevo diseño  
en aros de 17"*



*Gran ángulo  
de entrada*



*Luz direccional  
inferior*

## DISEÑO INTERIOR



En su interior, el Fortuner presenta una nueva combinación de colores, donde predomina el negro en el tapizado y paneles de puertas, con detalles color gris en el panel de instrumentos y consola central. El nuevo diseño y combinación de colores de los relojes de velocímetro y tacómetro, contribuyen a renovar la atmósfera interior del nuevo Fortuner. Ahora cuenta en todas sus versiones, con una pantalla multi-información de 4.2 pulgadas a color con botones de acceso desde el volante.



*Asientos con  
sistema Space Up*



*Asientos abatibles  
One Touch*



*Display  
multi - información  
de 4.2 pulgadas*



*Controles de audio,  
teléfono y display  
multi - información.*

## DESEMPEÑO Y EQUIPAMIENTO



Está disponible en versiones manual de 5 velocidades y automática AI-Shift de 6 velocidades optimizadas para todo tipo de terreno. Con chasis reforzado y suspensión preparada para enfrentar caminos difíciles e inhóspitos.

La fortaleza del nuevo Fortuner se encuentra en su tracción 4x4 con accionamiento electrónico y ADD (desconexión automática de diferencial) para llegar a más destinos con seguridad y sin ninguna dificultad.

Incluye un sistema multimedia de última generación compatible con Apple Car Play y Android Auto, modos de conducción, sensores de parqueo y cámara de reversa.

*\*opcional*



*Motor 2.700cc  
DOHC, DUAL VVT-i,  
16 válvulas 163 HP*



*Aire acondicionado  
para las 3 filas  
de asientos*

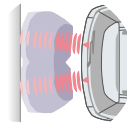

*Sensores  
de parqueo\**



*Modos de conducción  
Eco/Power*



*Selector  
automático de 4x4*

## SEGURIDAD



El Fortuner cuenta con sistemas de seguridad avanzados, como son frenos ABS (Sistema de frenos antibloqueo), EBD (Distribución electrónica de frenado), BA (asistente de frenado de emergencia), VSC (control de Estabilidad), TRC (control de Tracción), TSC (control de balance de remolque), HAC (asistente de arranque en pendiente) y anclajes ISOFIX. Todas las versiones cuentan con cinturones de seguridad de 3 puntos para todas las plazas. Los cinturones de seguridad de las plazas delanteras cuentan con pretensores y limitador de fuerza para conductor y acompañante. Fortuner fue calificado en 2019 por Latin NCAP con 5 estrellas de protección para adultos y niños.

Cuenta con 7 airbags: 2 frontales, 2 laterales, 2 de cortina, y 1 de rodilla para el conductor.



*Chasis reforzado.*

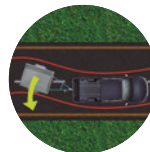

*Control de balance  
de remolque (TSC)*



*Asistente de arranque  
en pendientes (HAC)*

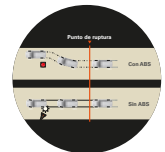

*Frenos ABS con  
EBD + BA*

# VERSIÓN 4.0 V6



**VERSIÓN 4.0 V6:** El Fortuner cuenta con una versión de 4.000 cc y 6 cilindros en V, brindando la potencia ideal para un todo terreno de verdad además de contar con un equipamiento especial para una conducción cómoda y segura.

**Nuevo diseño faros posteriores**

**Llave inteligente con sistema smart entry y smart start**

**Guantera con sistema coolbox**

**Climatizador automático**

**Volante de madera y cuero con paletas de cambio**

**Puerta posterior de apertura y cierre eléctrico**

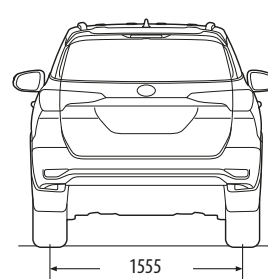
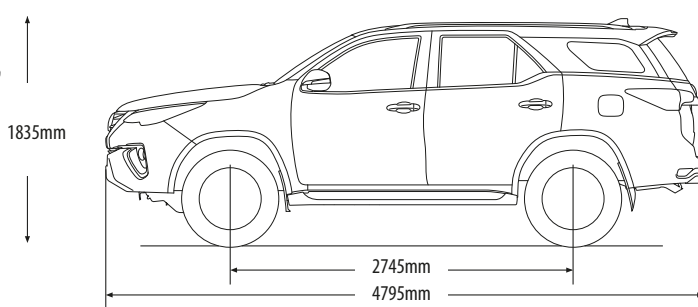
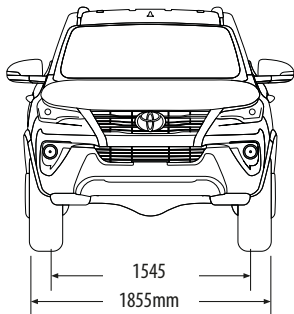

**Servicio TOYOTA**

**Este es el compromiso de Toyota para quien "El Cliente siempre es lo Primero".**



En Toyota "El Cliente siempre es lo primero" y en base a esta filosofía trabajamos para brindar el mejor servicio, buscando la satisfacción de nuestros clientes.

El **mejoramiento continuo**, tanto de los vehículos Toyota como del servicio que se brinda a los clientes, se fundamenta en un personal especializado, capacitado periódicamente, tanto para dar un correcto mantenimiento a los vehículos como para brindar soluciones proactivas y satisfacer necesidades.

Los talleres Toyota están equipados con la más alta tecnología de la industria automotriz, garantizando que el trabajo realizado a su vehículo sea de su total satisfacción.

# ESPECIFICACIONES TÉCNICAS

MODELO	TOYOTA		TOYOTA
	FORTUNER 4X4 2.7 TM	FORTUNER 4X4 2.7 TA	FORTUNER 4X4 4.0 TA
<b>MOTOR</b>			
Cilindraje (cc)	2694		3956
Número de cilindros	4 en línea		6 en V
Mecanismo valvular	16 válvulas DOHC con Dual VVT-i		24 válvulas DOHC con VVT-i
Potencia máxima(HP)	163 @ 5200		235 @ 5200
Torque (NM)	245 @ 4000		376 @ 3800
<b>TRANSMISIÓN</b>			
Tipo	Manual 5 velocidades + reversa   Automática de 6 velocidades + reversa		Automática 6 velocidades + reversa
<b>TRACCIÓN</b>			
Tipo	4x4 con caja reductora		4x4 con caja reductora
<b>FRENOS</b>			
Delanteros	Discos ventilados		Discos ventilados
Posteriores	Discos ventilados		Discos ventilados
<b>SUSPENSIÓN</b>			
Delantera	Independiente de doble horquilla con barra estabilizadora		Independiente de doble horquilla con barra estabilizadora
Posterior	Eje rígido con espirales y brazos múltiples		Eje rígido con espirales y brazos múltiples
<b>EQUIPAMIENTO EXTERIOR</b>			
Alerón posterior	Sí, color carrocería		Sí, color carrocería
Apertura compuerta trasera	Manual		Eléctrica
Especios retrovisores exteriores	Eléctricos, abatibles eléctricamente, color carrocería con luz direccional incorporada		Eléctricos, abatibles eléctricamente, color carrocería con luz direccional incorporada y luz de bienvenida
Estribos	Sí		Sí
Faros Delanteros	Bi LED + DRL		Bi LED + DRL
Faros Posteriores	LED		LED
Llantas/ aros	265/65/R17		265/65/R17
Luz direccional y de posición	Halógeno		LED
Bloqueo central inalámbrico	Sí, en la llave tipo navaja		Sí, Smart Entry
Manijas puertas	Color carrocería		Cromado
<b>EQUIPAMIENTO INTERIOR</b>			
Aire Acondicionado	Sí, Control Manual para las tres filas de asientos		Sí, Control Automático para las tres filas de asientos
Asientos	Tela color negro		Tela color negro
Asientos delanteros	Conductor regulable en altura, deslizable y reclinable		Conductor regulable en altura, deslizable y reclinable
Asientos posteriores	60:40 reclinables, deslizables y abatibles sistema "One Touch"		60:40 reclinables, deslizables y abatibles sistema "One Touch"
Controles en el volante	Sí, teléfono, audio y pantalla multi-información		Sí, teléfono, audio y pantalla multi-información
Control Crucero	Sí		Sí
Guantera con sistema Coolbox	No		Sí
Nivelador de Luces	Sí, automático		Sí, automático
Smart Start (botón encendido)	No		Sí
Pantalla multi - información	Sí, pantalla TFT a color de 4.2"		Sí, pantalla TFT a color de 4.2"
Parlantes	6		6
Sistema de audio	Radio con pantalla táctil compatible con Apple Car Play y Android Auto		Radio con pantalla táctil compatible con Apple Car Play y Android Auto
Tercera fila de asientos	Sí, reclinables con sistema abatible "Space-Up"		Sí, reclinables con sistema abatible "Space-Up"
Tomacorrientes 12V	Sí (3)		Sí (3)
Volante material	Uretano		Cuero y madera
<b>SEGURIDAD</b>			
Airbags	7		7
Anclaje de asiento infantil (ISOFIX)	Sí		Sí
Asistente de arranque en pendientes (HAC)	Sí		Sí
Carrocería con deformación programada (GOA)	Sí		Sí
Control de balance de remolque (TSC)	Sí		Sí
Control de tracción (TRC)	Sí		Sí
Control electrónico de estabilidad (VSC)	Sí		Sí
Inmovilizador	Sí		Sí
Sistema de frenos ABS + EBD + BA	Sí		Sí
<b>PESOS Y CAPACIDADES</b>			
Capacidad tanque de combustible (L)	80		80
Peso bruto (KG)	2620		2650
Capacidad de pasajeros	7		7
<b>DIMENSIONES</b>			
Largo (mm)	4795		4795
Ancho (mm)	1855		1855
Alto (mm)	1835		1835
Distancia entre ejes (mm)	2745		2745
Altura desde el piso (mm)	279		279
Ángulo de ataque (grados)	29		29

## COLORES DISPONIBLES



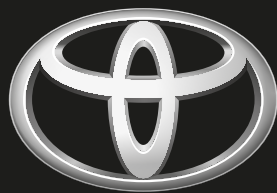

# TOYOTA



/ToyotaEcuador



@ToyotaEcuador



/ToyotaEcuadorTV

CONOCE MÁS DE FORTUNER,  
INGRESA A:



[www.toyota.com.ec](http://www.toyota.com.ec)